



INHALTSVERZEICHNIS

1.	Produktinformation	4
1.1.	Inhalt des Paketes	4
1.2.	Zubehör	4
1.3.	Anwendung	4
1.4.	Funktion - bei aktiviertem Temp.sensor	5
1.5.	Funktion - bei deaktiviertem Temp.sensor (Belüftung)	5
1.6.	Versand	5
1.7.	Garantie	5
2.	Installation	6
2.1.	Montage	6
2.2.	Allgemeine Verwendung des Bedienfelds	8
2.3.	Geräte hinzufügen / löschen	10
2.4.	Hinzufügen / Verbinden mit Steuerbox	12
2.5.	Test der Verbindung / des Signals	17
2.6.	Signaltest	17
2.7.	Sprachauswahl	18
2.8.	Anzünden und Bedienung	19
2.9.	Nachlegen und Nachlauf	20
2.10.	Rauchsauger/Abgasventilator ausschalten	20
2.11.	Ventilation	21
2.12.	Wetterstation	22
2.13.	Systemsteuerung	22
2.14.	eXotelligence	23
2.15.	Verbinden mit dem Smartphone über Bluetooth	24
2.16.	Grundfunktionen der App	29
2.17.	Ventilation mit der App	33
2.18.	Wetterstation auf der App	34
2.19.	Setup und Verlauf in der App	35
2.20.	FAQ in der App	39
2.21.	Software-Update	40
3.	Zubehör - Repeater	42
3.1.	Installation - Montage	42
3.2.	Reichweite	42
3.3.	Einrichten eines Repeaters	42
3.4.	Mehrere Repeater einrichten	42
3.5.	Technische Daten	43
4.	Zubehör - XTP-Sensor	44
4.1.	Installation - Montage	44
4.2.	Elektrische Installation	44
4.3.	Gerät hinzufügen / Geräte verbinden	45
4.4.	Technische Daten	45
5.	Technische Spezifikationen	46
5.1.	Fehlerbehebung	46
5.2.	Technische Daten	47
5.3.	Benutzer- und Servicemenü	48
6.	Konformitätserklärung	50

Wenn Sie eine Gesamtübersicht über die ID-Nummer und Passwörter Ihrer Einheiten erhalten möchten können sie diese hier notiert!

Type	ID-Nummer	Passwort	Seriennummer
Power Unit PIN Code Karte (PIN-Code)			
Steuerbox ID			
Bedienfeld Seriennummer. *			

Die Seriennummer befindet sich auf der Rückseite des Bedienfelds.

Symbol Erklärung

Die folgenden Symbole werden in diesem Handbuch verwendet, um auf potenzielle Risiken oder wichtige Produktinformationen hinzuweisen:



Achtung

Verstöße gegen Anweisungen, die durch ein Verbotssymbol gekennzeichnet sind, können lebensgefährlich sein.



Warnung

Verstöße gegen Anweisungen, die durch ein Gefahrensymbol gekennzeichnet sind, können zu Personen- oder Sachschäden führen.



Achtung

Beachten Sie Folgendes, um die Gefahr von Bränden, Stromschlägen oder Verletzungen zu verringern:

1. Verwenden Sie das Gerät korrekt nach Herstellerempfehlung. Bei Fragen wenden Sie sich bitte an Ihren Händler
2. Vor dem Warten des Geräts:
Trennen Sie das Gerät vom Stromnetz und stellen Sie sicher, dass niemand versehentlich die Verbindung wiederherstellen kann
3. Installationsarbeiten sollten von sachkundigen Personen durchgeführt werden und in Übereinstimmung mit den geltenden nationalen Vorschriften
4. Befolgen Sie die Anweisungen des Geräteherstellers und allgemeine Sicherheitshinweise
5. Dieses Gerät muss bei der Installation an Masse angeschlossen werden

Entsorgung

Keine besonderen Vorsichtsmaßnahmen. Das Produkt ist gemäß den nationalen Vorschriften für die Entsorgung von Elektronikschrott zu entsorgen.

Illustration Erklärung

Illustration	Beschreibung
	Durch leichte Berührung inkl. Bewegung auf dem Touchscreen zu den Seiten oder nach oben und unten bewegen.
	Durch leichte Berührung auf dem Touchscreen wird es eingeschaltet.

1. Produktinformation

1.1. Inhalt des Paketes

- 1 Stk. Xzense Bedienfeld
- 1 Stk. Steuerbox zur Montage am Schornstein
- 1 Stk. Temperatursensor
- 1 Stk. Halterung / Wandhalterung für das Bedienfeld
- 1 Stk. Beutel mit zwei Dübeln und zwei Schrauben zur Befestigung
- 1 Stk. USB Micro Ladekabel
- 1 Stk. USB-C-zu-USB-A-Adapter
- 1 Stk. 5V IA USB-Ladegerät
- Installations- und Bedienungsanleitung
- Kurzanleitungen
- Pairing-Karte (PIN-Code) mit Code für das Pairing-Bedienfeld und das Bedienfeld

1.2. Zubehör

Zusätzliches Zubehör kann separat bestellt werden

Bezeichnung	Beschreibung
Repeater	Wenn sich eine Steuerbox und ein Bedienfeld in einem Abstand befinden, dass ein Signal zwischen den Geräten ausschließt, kann das Signal mit einem Repeater verstärkt werden.
XTP-Sensor (Drucksensor)	Mit einem drahtlosen XTP-Sensor ist es möglich einen konstanten Schornsteinzug aufrechtzuerhalten, indem die Drehzahl des Rauchsaugers/Abgasventilators geregelt wird
USB-Ladegerät	Besteht zum Beispiel eine konstante Versorgung für das Bedienfeld und die Bedienung soll über eine App von einem Smartphone aus erfolgen, ist ein USB-Ladegerät erforderlich.
FRSV XXX-XXX Flansch für Stahlschornsteine	Wenn die Steuerbox an einem Stahl Schornstein befestigt werden soll, wird ein FRSV Flansch mit Montagefahne benötigt .
Zusätzliches Bedienfeld	Wenn Sie den Rauchabzug / das Abzugsgebläse von mehreren Kaminen aus steuern möchten, können mehrere Bedienteile an das gleiche System angeschlossen werden.

1.3. Anwendung

Die kabellose Xzense-Steuerung von **exodraft** ist zusammen mit einem **exodraft**-Rauchsauger/Abgasventilator für die Verwendung bei Kaminen, Kaminöfen und Festbrennstoffkesseln (Naturzug) ausgelegt.

Die Xzense kann den Rauchsauger/Abgasventilator automatisch über den Temperatursensor starten oder aber auch über das Bedienfeld gestartet werden. Der Temperatursensor überwacht den Kamin und informiert, wann Holz nachgelegt werden muss. Wenn die Temperatur weiter sinkt, wird der Kaminzugventilator gestoppt. Eine einfache Programmierung der Steuerung ermöglicht es, Xzense optimal zusammen mit einem offenen Kamin oder einem Kaminofen zu nutzen.

Mit der Xzense Steuerung werden Sie auch vor zu hohen Temperaturen im Schornstein gewarnt.

Mit dem Regler kann der Rauchsauger/Abgasventilator auch ohne Feuer im Kamin geregelt werden. Z.B. wenn der Raum belüftet werden soll oder der Kamin/Kaminofen gereinigt wird

Ventilation

1.4. Funktion - bei aktiviertem Temperatursensor

- Startfunktion** Xzense wird durch Drücken der Taste oben auf dem Bedienfeld aktiviert. Die Anzündfunktion wird vor dem Anzünden des Kamins/Kaminofens ausgewählt. Der Ventilator startet jetzt mit der Boost-Geschwindigkeit. Nach einer voreingestellten Zeit wird die Geschwindigkeit auf einen niedrigeren Wert eingestellt. Die Werkseinstellung für die Boost-Geschwindigkeit beträgt 10 Minuten lang 100%.
- Beim ersten Einsatz von Xzense sinkt die Drehzahl auf 50 %. Bei der nächsten Verwendung sinkt die Drehzahl auf die zuletzt verwendete.
- Automatischer Start** Wenn Sie vergessen, den Rauchsauger/Abgasventilator vor dem Anzünden zu starten, startet der Ventilator automatisch, wenn die eingestellte Starttemperatur am Sensor erreicht wird. Die Werkseinstellung beträgt 40 ° C.
- Holz nachlegen Funktion** Das Xzense-Bedienfeld zeigt an, wann Holz nachgefüllt werden muss. Das Display leuchtet auf und ein Dialogfeld wird angezeigt, während ein Alarmton ertönt. Wenn Sie Holz nachlegen möchten, klicken Sie auf JA und legen Holz nach. Nun erzeugt der Ventilator für 3 Minuten einen maximalen Schornsteinzug, danach wird die Geschwindigkeit wieder herabgesetzt.
- Automatischer Stop** Nach dem Abbrand des Holzes sinkt die Temperatur des Kamins langsam ab. Wenn die Temperatur auf die werkseitige Standardeinstellung gesunken ist, sorgt der Regler dafür, dass der Rauchsauger/Abgasventilator eine Weile in Betrieb bleibt (Nachlaufzeit), um sicherzustellen, dass der letzte Rauch abgezogen wird. Die Werkseinstellung für die Nachlaufzeit beträgt 30 min.
- Warnung vor zu hohen Temperaturen** Das Display des Bedienfelds leuchtet auf und es ertönt ein Alarmton (5 Pieptöne), wenn die Temperatur (eingestellter Wert) am Temperaturfühler überschritten wird. Die Werkseinstellung beträgt 250 ° C. Durch Drücken des Bedienfeldbildschirms wird der Ton sofort ausgeschaltet.
- Alle Werkseinstellungen können im Setup-Menü geändert werden.

1.5. Funktion - bei deaktiviertem Temperatursensor (Belüftung)

- Belüftung** Wenn der Temperatursensor im Benutzermenü nicht aktiviert ist, kann die Steuerung als 10-100% -Regelung der Drehzahl des Rauchsaugers/Abgasventilators verwendet werden. Dadurch kann eine Belüftung des Raumes erreicht werden.
- Hinweis** Das automatische Starten und Stoppen ist auch deaktiviert, wenn der Temperatursensor deaktiviert ist.

1.6. Versand

- Versand** Xzense wird in einer sicheren Verpackung mit Zubehör und Bedienungsanleitung geliefert.
- Standard Packliste** Wenn andere Komponenten enthalten sind, werden diese als separate Elemente in der Versandverpackungsliste angezeigt.

1.7. Garantie

exodraft-Produkte müssen von qualifiziertem Personal installiert werden. Wird dies nicht beachtet, kann **exodraft** a / s das Recht geltend machen, die Produktgarantie ganz oder teilweise erlöschen zu lassen.

exodraft behält sich das Recht vor, diese Richtlinien ohne vorherige Ankündigung zu ändern.

2. Installation

2.1. Montage

Signale senden

Befestigen Sie die Steuerbox so an dem Schornstein, dass eine direkte Zuleitung zum Rauchsauger/Abgasventilator erreicht werden kann.
Die Steuerbox und der Rauchsauger/Abgasventilator dürfen maximal 1 Meter Abstand haben, damit die Kabellänge reicht.

Reichweite

Die Reichweite zwischen den Einheiten (Steuerbox und Steuereinheit) sollte 18 Meter nicht überschreiten, wenn ein bestmögliches Signal gewünscht wird. Beachten Sie, dass einige Gebäudestrukturen wie z. B. Gebäude aus Stahlbeton zu einer geringeren Reichweite führen können. Auch andere drahtlose Geräte mit der gleichen Frequenz können die Reichweite verringern.

Signal

Der Xzense-Repeater ermöglicht es, ein Signal zu erhalten, wenn zu viel Abstand zwischen Bedienfeld und Steuerbox besteht. Er kann beispielsweise zum Einsatz kommen, wenn das Signal mehrere Stockwerke überwinden muss. Das Signal kann maximal über 3 Repeater weitergeleitet werden. Der Repeater befindet sich zwischen dem Xzense-Bedienfeld und der Steuerbox die normalerweise am Schornstein montiert ist.

In einigen Situationen wäre es angebracht, den Repeater im Freien zu montieren, z. B. unter einem Überhang oder an einem anderen Gebäude. Das Signal kann Schwierigkeiten haben, durch bestimmte Materialien zu gelangen, z. B. Stahl- und Aluminiumkonstruktionen.

Montage Temperaturfühler und Steuerbox

Pos.	Beschreibung	Illustration
1a	<p>Installieren Sie den Temperaturfühler mit der mitgelieferten Halterung am Rauchsauger/Abgasventilator. Bohren Sie 2 Stk. $\varnothing 4$ mm Löcher und setzen Sie die Schrauben ein.</p>	
1b	<p>Montage mit Abdeckung: Entfernen Sie den Deckel aus der Hülse an der Abdeckung und setzen Sie den Temperaturfühler ein. Ziehen Sie die Schraube (A) an.</p>	
2a	<p>Bei gemauerten Schornsteinen: Bohren Sie die Befestigungslöcher wie gezeigt max. 1 m vom Rauchsauger/Abgasventilator entfernt. Nehmen Sie den Deckel von der Steuerbox ab und befestigen Sie ihn mit Dübel und Schrauben am Schornstein. Hinweis: Positionieren Sie das Gerät so, dass es die beste Signalrichtung zum Bedienfeld hat.</p>	

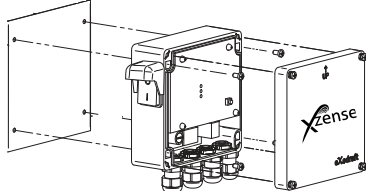
Pos.	Beschreibung	Illustration
2b	<p>Bei Stahlschornsteine: Nehmen Sie den Deckel von der Steuerbox ab und montieren Sie die Steuerbox an der Montagefahne vom Montageflansch (Sonderzubehör).</p> <p>Hinweis: Positionieren Sie das Gerät so, dass es die beste Signalrichtung zum Bedienfeld hat.</p>	

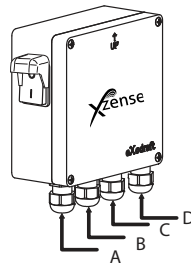
3	<p>Schließen Sie die Drähte gemäß dem Diagramm unten an.</p> <p>A: Versorgungsspannung (Kabel mit Stecker). B: Anschluss an Rauchsauger/Abgasventilator. C: Gebäudeautomation D: Verbindung zum Temperatursensor.</p> <p>Für die Installation sollte das Kabel ca. 8 cm abisoliert sein.</p> <p>Sicherheitshinweis: Zuleitung muss spannungsfrei sein.</p>	
---	--	---

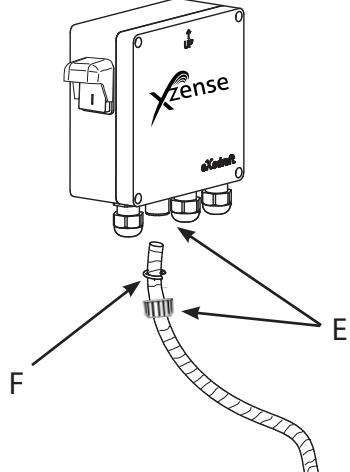

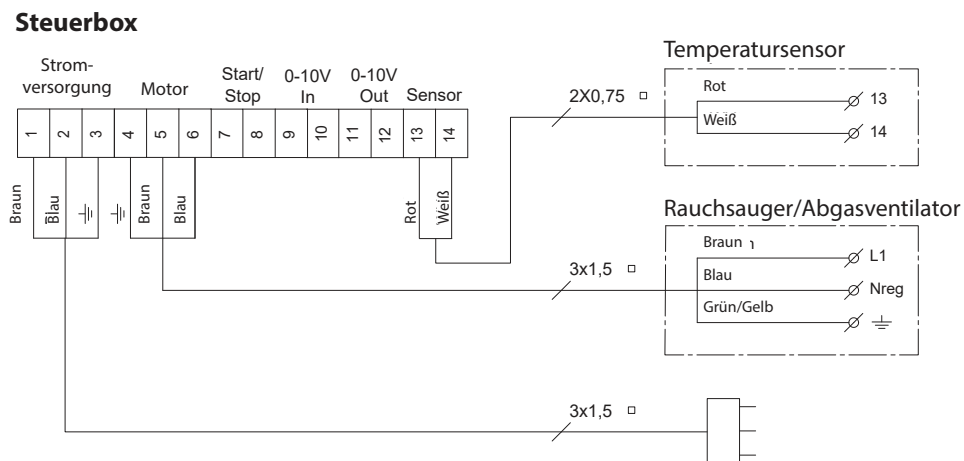

4	<p>Panzerschlauch vom Rauchsauger/Abgasventilator anbringen.</p> <p>Ziehen Sie die Schraubverbindung vom Panzerschlauch ab. Bewahren Sie den kleinen Kunststoff-Klemmring auf!</p> <p>E: Die Mutter vom Stecker des Netzteils montieren. F: Den Kunststoffklemmring am Panzerschlauch anbringen.</p> <p>Befestigen Sie den Panzerschlauch am Netzteil.</p>	
---	--	---

Schaltplan



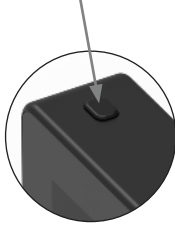
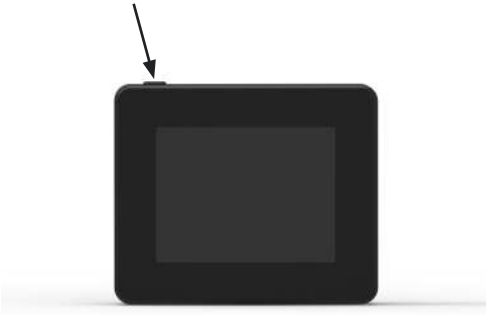

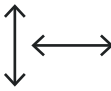
2.2. Allgemeine Verwendung des Bedienfelds

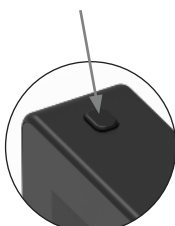
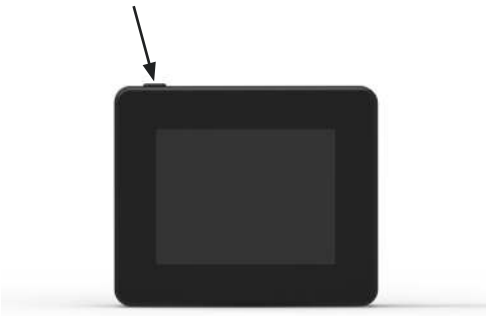
Funktion von Tasten und Touchscreen

Beschreibung	Illustration	Beispiel
<p>Aktivierung des Bedienfeldes Drücken Sie die Taste oben mit einem Klick, um das Display zu aktivieren. Das Bedienfeld ist aktiviert wenn es aufleuchtet.</p> <p>Das Bedienfeld wechselt in den Standbymodus, indem Sie die Taste erneut drücken, während das Display an ist. Nach ca. 10 Sekunden geht das Display automatisch in den Standbymodus, wenn keine Aktivität auf dem Display waren.</p>		
<p>Touchscreen Tippen Sie leicht mit einem Finger darauf Anzeige zum Navigieren durch Menüs oder zum Ändern von Einstellwerten.</p>		
<p>Scroll Bewegen Sie einen Finger (nach oben / unten oder zu den Seiten) über den Bildschirm, um im jeweiligen Bereich nach oben / unten / vor und zurück zu scrollen Dropdown-Menüs.</p>		
<p>Ein-/Ausschalten des Bedienfeldes Halten Sie die Taste ca. 4 Sekunden lang gedrückt, um das Bedienfeld neu zu starten. Ein Dialogfeld wird angezeigt, in dem Sie gefragt werden, ob Sie die Systemsteuerung neu starten möchten. Wenn Sie das Bedienfeld vollständig ausschalten möchten, drücken Sie die Taste länger als 10 Sekunden. Um das Bedienfeld wieder zu aktivieren, muss es über ein USB-Ladegerät mit Strom versorgt werden.</p>		

Laden und Akku



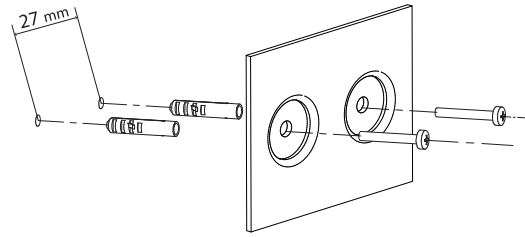
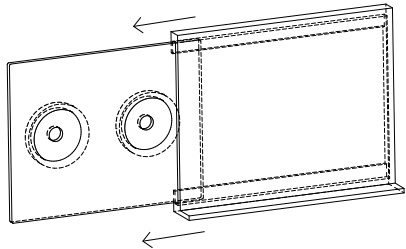
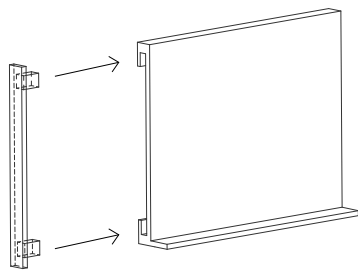

Beschreibung	Illustration	Beispiel
<p>Aufladen per USB-Kabel</p> <p>Verwenden Sie zum Laden des Bedienfelds den USB-Anschluss an der Unterseite. Die Ladezeit beträgt ca. 4-5 Stunden bei komplett leerem Akkuzustand.</p> <p>Das Bedienteil hat eine Lebensdauer von ca. 30 Tage normale Nutzung mit deaktivierter Bluetooth-Kommunikation für ein Smartphone*.</p> <p><i>* Es wird empfohlen, den Ladestecker des Bedienfelds immer zu verwenden, wenn Bluetooth für die Lebensdauer von aktiviert ist. Der Akku wird bei Verwendung des Smartphones und der Bluetooth-Funktion erheblich reduziert.</i></p>		

Montage für die Halterung des Bedienfeldes



Pos.	Beschreibung	Illustration
1	<p>Markieren Sie den Abstand der Löcher von der Stahlplatte an der Wand.</p> <p>Bohren Sie 2 Löcher von $\varnothing 6$ mm, setzen Sie die Dübel ein und befestigen Sie die Stahlplatte mit den beiden Schrauben.</p>	
2	<p>Schieben Sie die Kunststoffhalterung auf die Stahlplatte.</p>	
3	<p>Den Anschlag am Ende der Halterung anbringen.</p> <p>Das Xzense-Bedienfeld kann jetzt an der Wandhalterung angebracht werden.</p>	

2.3. Geräte hinzufügen / löschen

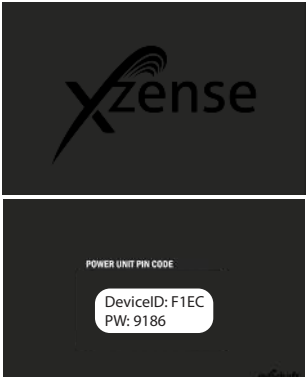
Gerät hinzufügen

Pos.	Beschreibung	Anzeige
1	<p>Um ein Gerät (Netzteil usw.) hinzuzufügen, wählen Sie das Menü „Gerät hinzufügen“.</p> <p>Hinweis: Ein Repeater darf im UNITS-Menü nur eingeschaltet und nicht angeschlossen werden.</p>	
2	<p>Bereits verbundene Geräte werden auf dem Bildschirm mit einem Papierkorb angezeigt.</p> <p>Wählen Sie zum Verbinden mit einem neuen Gerät ein Gerät mit einem Link Symbol daneben aus.</p>	
3	<p>Wenn das gewünschte Gerät nicht verfügbar ist, können Sie das Gerät über Code-Kopplung hinzufügen. (Code-Pairing)</p> <p>Wählen Sie die Funktion Gerät hinzufügen +.</p> <p>Hinweis: Das Netzteil muss eingeschaltet sein.</p>	
4	<p>Wenn Sie eine Steuerbox verbinden möchten, müssen Sie den richtigen Code, von der im Lieferumfang enthaltenden Steuerbox eingeben.</p> <p>Verwenden Sie die Pfeile um durch die Zahlen zu navigieren und verwenden Sie die Plus- und Minus-Symbole, um den Wert der Zahl zu erhöhen oder zu verringern. Bestätigen Sie mit OK.</p>	
5	<p>Der Code besteht aus vier Zeichen. Nummer von 0-9 und / oder Buchstaben von A-F. *</p> <p><i>* Der rechts abgebildete Code ist nur ein Beispiel.</i></p>	



Gekoppelte Geräte löschen

Pos.	Beschreibung	Anzeige
1	Wenn Sie ein verbundenes Gerät löschen möchten, wählen Sie das Symbol für den Papierkorb, um die Verbindung zu löschen.	
2	Ein Dialogfeld wird angezeigt und Sie müssen mit JA die Löschung bestätigen.	

2.4. Hinzufügen / Verbinden der Steuerbox

Bedienfeld und Netzteil können auf drei verschiedene Arten gekoppelt werden.



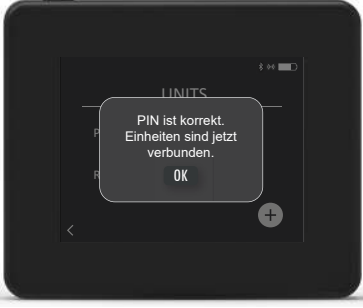

Option 1 - Mit Strom innerhalb von zwei Minuten nach Einschalten des Netzteils

Pos.	Beschreibung	Anzeige
1	<p>Innerhalb der ersten zwei Minuten nach dem Anschließen der Stromversorgung an der Steuerbox kann das Bedienfeld ohne die Verwendung von ID oder Code angeschlossen werden.</p> <p>Die Verbindung kann also über <i>Geräte hinzufügen</i> im Startmenü hergestellt werden. Oder über das Hauptmenü (<i>linke obere Ecke</i>) unter den Menüpunkten <i>Netzwerk - Signal - Einheiten</i>.</p>	
2	<p>Wählen Sie die Steuerbox mit der richtigen ID aus. Die ID-Nummer finden Sie auf der Steuerbox mitgelieferten Power Unit PIN Code Karte.</p> <p>Hinweis: Wenn die Taste auf dem Netzteil richtig gedrückt wurde, ist das Kettensymbol ausgeblendet.</p>	
3	<p>Wenn die Verbindung korrekt hergestellt wurde, wird es auf dem Bedienfeld angezeigt.</p>	

Option 2 - Mit Strom und mitgeliefertem Code

Pos.	Beschreibung	Anzeige
1	<p>Wenn die Steuerbox länger als zwei Minuten an die Stromversorgung angeschlossen war, muss die Verbindung mit dem Kennwort durchgeführt werden, das mit der Steuerbox geliefert wurde. *.</p> <p><i>* Diese ist auf der mitgelieferten POWER UNIT PIN CODE Karte zu finden. Der rechts abgebildete Code ist nur ein Beispiel.</i></p>	
2	<p>Die Verbindung kann über den Menü Punkt <i>Gerät hinzufügen</i>, im Startmenü hergestellt werden.</p> <p>Oder über das Hauptmenü (<i>linke obere Ecke</i>) unter den Menüpunkten <i>Netzwerk - Signal - Einheiten</i>.</p>	
3	<p>Wählen Sie die Steuerbox mit der richtigen ID aus. Die ID-Nummer finden Sie auf der mitgelieferten Power Unit PIN Code Karte.</p>	
4	<p>Geben Sie dann den mitgelieferten Code ein und beenden Sie mit OK. Mit den Pfeiltasten wechseln Sie die Position zur Eingabe und mit den +/- Tasten die Zahl. Wenn die Verbindung korrekt hergestellt wurde, meldet das Bedienfeld, dass die Verbindung abgeschlossen ist.</p>	

Option 3 - Mit Strom und drücken der Steuerbox Taste

Pos.	Beschreibung	Anzeige
1	Wenn die Steuerbox länger als zwei Minuten an die Stromversorgung angeschlossen war und das Kennwort verloren gegangen ist, können Sie die Verbindung herstellen, indem Sie die Verbindungstaste der Steuerbox für ca. 5 Sekunden drücken (siehe Abbildung auf der nächsten Seite - unter Steuerbox).	
2	Die Verbindung kann über den Menüpunkt <i>Gerät hinzufügen</i> im Startmenü hergestellt werden. Oder über das Hauptmenü (<i>linke obere Ecke</i>) unter den Menüpunkten <i>Netzwerk - Signal - Einheiten</i> .	
3	Wählen Sie unter „Geräte“ das Netzteil mit der richtigen ID aus. Hinweis: Wenn die Taste auf dem Netzteil richtig gedrückt wurde, ist das Kettensymbol ausgeblendet.	
4	Wenn die Verbindung korrekt hergestellt wurde, wird es auf dem Bedienfeld angezeigt.	

Steuerbox

Eigenschaften

- A Isolationsschalter für den Rauchsauger.

- B LED-Anzeigen:
POWER leuchtet dauerhaft, wenn Spannung am Netzteil anliegt.
CONNECT leuchtet, wenn nach einem Gerät gesucht wird.

- C Taste zum Verbinden:
Das Bedienfeld und das Netzteil können verbunden werden.

Halten Sie die Taste (C) am Netzteil länger als 5 Sekunden gedrückt.

- D Sicherung: Sichern Sie den Rauchsauger vor Überlastung.

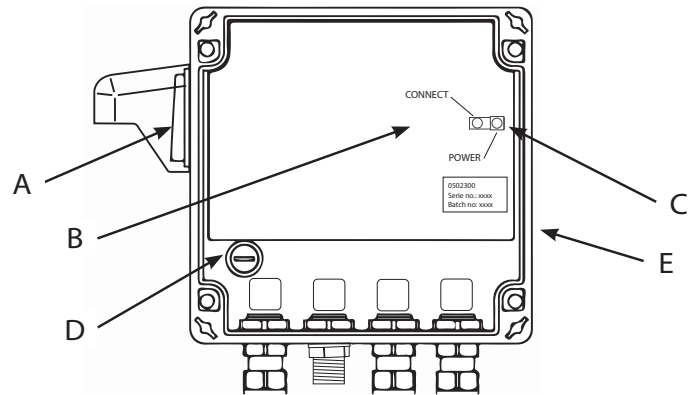

- E Seriennummer des Netzteils (innen in der Box)





MAC-Adresse des Netzteils

Pos.	Beschreibung	Anzeige
1	Gehen Sie im Menü „Signal“ auf das Menü „Geräte“.	
2	Drücken Sie lange auf das Netzteil.	
3	Dann wird die MAC-Adresse auf dem Display angezeigt. Drücken Sie OK, um zum Gerätemenü zurückzukehren.	

2.5. Test der Verbindung/ des Signals



Pos.	Beschreibung	Anzeige
1	<p>Schalten Sie das Bedienfeld ein, indem Sie auf die Schaltfläche oben klicken.</p> <p>Stecken Sie bei Bedarf das USB-Kabel ein.</p>	
2	<p>Der Bildschirm leuchtet nun auf.</p> <p>Wenn auf dem Display der Text "Keine Verbindung zur Steuerbox" angezeigt wird, liegt keine sichere Signalverbindung vor. Versuchen Sie das Bedienfeld für einen besseres Signal im Raum neu zu positionieren.</p> <p>Siehe den Abschnitt über Installation - Montage, für mehr Informationen.</p>	
3	<p>Gute Montageposition</p> <p>Wenn Sie die Wandhalterung montieren möchten, um eine Station für das Bedienfeld zu haben, muss sichergestellt sein, dass das Gerät von diesem Ort ein Signal empfangen kann.</p> <p>Überprüfen Sie vor dem Einbau immer, ob ein Signal vorliegt, indem Sie auf das Signalsymbol unter Signaltest klicken.</p>	

2.6. Signaltest

Pos.	Beschreibung	Anzeige
1	<p>Rufen Sie zum Testen der Signalstärke das Menü Signaltest auf, das über das folgende Menü verfügbar ist:</p> <ol style="list-style-type: none"> 1. Hauptmenü - linke obere Ecke 2. Netzwerk 3. Signal 4. Signaltest 	
2	<p>Drücken Sie das Signalsymbol und der Test beginnt. Das Netzteil sendet 100 Pakete an das Bedienfeld, und das Ergebnis dieser Übertragung ist unten auf dem Bildschirm zu sehen.</p> <p>Bei vielen übriggebliebenen Datenpaketen ist das Signal schlecht und Sie sollten einen besseren Platz für das Bedienfeld finden.</p> <p>CRC = Anzahl der Pakete mit CRC-Fehler LOSS = Anzahl der verlorenen Pakete RSSI = Anzeige der empfangenen Signalstärke PER = Paketfehlerrate</p> <p>100 = Gut 1 = Schlecht -20 = Gutes Signal -100 = Schlechtes Signal</p>	

2.7. Sprachauswahl

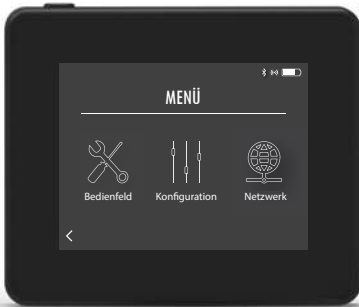

In der Werkseinstellung ist Englisch als Sprache ausgewählt.
Es ist möglich die Sprache für das Menü im Bedienfeld zu ändern.

Pos.	Beschreibung	Anzeige
1	Schalten Sie das Bedienfeld ein, indem Sie oben auf die Schaltfläche klicken. Wählen Sie das Hauptmenü oben links aus.	
2	Wählen Sie das Menü <i>Bedienfeld</i> aus.	
3	Wählen Sie das Menü <i>Sprache</i> aus	
4	Wählen Sie die gewünschte Sprache aus, indem Sie Ihren Finger unten am Balken des Sprachmenüs bewegen. Tippen Sie auf die gewünschte Sprache. Verwenden Sie den Zurück-Pfeil in der unteren linken Ecke, um zu vorhergehenden Menü zurückzukehren.	

2.8. Anzünden und Bedienung

Pos.	Beschreibung	Anzeige
1	Wählen Sie den Menüpunkt <i>Anzünden</i> .	
2	<p>Das Display zeigt das Symbol <i>Anzünden</i>.</p> <p>Der Rauchsauger/Abgasventilator läuft 10 Minuten lang mit maximaler Geschwindigkeit (Standardeinstellung) und fällt dann auf die Geschwindigkeit ab, die er beim letzten Einschalten gefahren ist. Die Boost-Zeit und -Drehzahl können im Hauptmenü <i>Konfiguration-Boostzeit</i> geändert werden.</p>	
3	<p>Zünden Sie Ihren Kamin/Kaminofen an, während der Rauchsauger/Abgasventilator mit maximaler Geschwindigkeit läuft.</p> <p>Wenn der Temperatursensor aktiviert ist und Sie vergessen, den Rauchsauger/Abgasventilator vor dem Anzünden einzuschalten, startet der Ventilator automatisch, wenn die Starttemperatur oben am Ventilator erreicht wird. Die Werkseinstellung beträgt 40°C.</p> <p>Hinweis: Wir empfehlen, den Ventilator jedes Mal manuell einzuschalten! Gleichzeitig vermeiden Sie, dass Ruß und Rauch beim Anzünden aus dem Kamin / Kaminofen entweichen können.</p>	
4	<p>Nach der Boost-Zeit schaltet sich der Betriebsmodus ein.</p> <p>Zum Erhöhen oder Verringern der Geschwindigkeit des Ventilators und damit des Schornsteinzuges werden die +/- Tasten verwendet. Das Bedienfeld zeigt die neue Einstellung an.</p>	
5	<p>Das Display wechselt automatisch in den Standbymodus und die Hintergrundbeleuchtung erlischt nach kurzer Zeit. Drücken Sie kurz die Taste oben am Gerät, um das Display wieder einzuschalten.</p>	

2.9. Nachlegen und Nachlauf

Pos.	Beschreibung	Anzeige
1	<p>Wenn es Zeit zum Holz nachlegen ist, leuchtet das Display auf und ein kleiner Alarm ertönt. Es wird ein Dialogfeld eingeblendet, in dem Sie gefragt werden, ob Sie Holz nachlegen oder beenden möchten.</p> <p>Es ist möglich das Alarmsignal im Hauptmenü <i>Bedienfeld - Ton</i> ein-/auszuschalten bzw. die Lautstärke einzustellen.</p>	
2	<p>Wenn Sie Holz nachlegen möchten, drücken Sie im Dialogfeld vor dem Holz nachlegen auf <i>Ja</i>.</p> <p>Um Ruß und Rauch im Raum zu vermeiden, wird die Drehzahl des Ventilators 3 Minuten lang auf Maximum (Boost) erhöht, bevor die vorherige Einstellung wiederhergestellt wird.</p>	
3	<p>Wenn Sie kein Holz nachlegen möchten, drücken Sie bitte auf <i>Nein</i>. Die Nachlaufzeit wird gestartet.</p> <p>Die Nachlaufzeit hat eine Werkseinstellung von 30 Minuten.</p>	



2.10. Rauchsauger/Abgasventilator ausschalten

Pos.	Beschreibung
A	<p>Belüftung:: Der Rauchsauger/Abgasventilator wird durch Drücken des Ausschalters an der Steuerbox ausgeschaltet.</p> <p>Hinweis: Wenn der Temperatursensor aktiviert ist, kann der Ventilator nicht ausgeschaltet werden, solange die Temperatur am Ventilator höher ist als die eingestellte Stoptemperatur.</p>
B	<p>Automatisch: Nach der letzten Anfeuerung sinkt die Temperatur im Schornstein langsam ab. Bei aktiviertem Temperatursensor stoppt der Rauchsauger automatisch, wenn die Temperatur im Schornstein unter die Stoptemperatur gefallen ist.</p> <p>Die Werkseinstellung beträgt 35 °C.</p> <p>Der Rauchsauger/Abgasventilator hat eine Nachlaufzeit von 30 Minuten, die dafür sorgt, dass der Brennstoff nicht glüht und der verbleibende Rauch vom Schornstein abgeführt wird. Sowohl die Stoptemperatur als auch die Nachlaufzeit können im Hauptmenü <i>Konfiguration</i> geändert werden.</p>

2.11. Ventilation



Der Rauchsauger/Abgasventilator kann auch verwendet werden, wenn im Kamin/Kaminofen kein Feuer ist. Der Ventilator kann den Raum lüften oder sicherstellen, dass Ruß- und Staubpartikel abgesaugt werden, während der Kamin/Kaminofen gereinigt wird.

Wenn der Schornstein gereinigt wird, sollte auch der Rauchsauger/Abgasventilator gereinigt werden.

Pos.	Beschreibung	Anzeige
1	Wählen Sie die Funktion <i>Ventilation</i> , um eine Belüftung ohne Feuer im Kamin/Kaminofen vorzunehmen.	
2	Starten Sie den Rauchsauger/Abgasventilator durch Drücken der <i>Start</i> -Taste.	
3	Zum Erhöhen oder Verringern der Geschwindigkeit verwenden Sie die +/- Tasten. Das Display zeigt in Prozent an, wie schnell der Ventilator läuft. Schalten Sie den Rauchsauger/Abgasventilator durch Drücken von <i>Stop</i> aus.	



2.12. Wetterstation

In der Wetterstation auf dem Bedienfeld sehen Sie die Wetterbedingungen für den jeweiligen Tag.

Typ	Icon	Beschreibung
Draußen		Das Netzteil verfügt über einen eingebauten Temperatursensor, der zur Anzeige der Außentemperatur auf dem Bedienfeld verwendet wird. Da das Netzteil eventuell dem Sonnenlicht ausgesetzt ist, kann die gemessene Temperatur von der korrekt gemessenen Umgebungstemperatur abweichen.
Schornstein		Der mitgelieferte Temperaturfühler zum Einbau unter dem Ventilator dient zur Anzeige der Abgastemperatur.
Luftdruck		Das Netzteil verfügt über einen eingebauten Luftdrucksensor zur Messung des Luftdrucks. Der Druck wird in hPa gemessen.

2.13. Systemsteuerung

Das Bedienfeld kann für verschiedene Steuerungssysteme eingestellt werden - manuelle Verwendung, eXotelligence oder Schornsteinzug Kontrolle (Druckgesteuert). Rufen Sie hierzu unter dem Hauptmenü *Konfiguration* den Menüpunkt *Systemsteuerung* auf.

Typ	Icon	Beschreibung
Manuell		Bei manueller Verwendung stellen Sie die Drehzahl des Ventilators während des Betriebs manuell ein. Dies bedeutet, dass der Ventilator nach der Boost-Phase auf die zuletzt verwendete Betriebsdrehzahl herunterfährt, bis ein neuer Wert über das Bedienfeld eingestellt wird. Sie kann in einem Bereich von 10-100% reguliert werden.
eXotelligence*		eXotelligence ist eine intelligente Funktion, die nach einer oder mehreren Befeuerungen, die in der Steuerung gemessene Daten speichert. Diese Funktion stellt sicher, dass die Befeuerung und der Betrieb optimal sind, je nachdem, wie Sie sie zuvor eingeschaltet und das System betrieben haben. Durch Einschalten dieser Funktion kann der Regler die Geschwindigkeit in Abhängigkeit von der Innen- und Außentemperatur, dem Luftdruck und der Kamintemperatur erhöhen und verringern. Damit eXotelligence funktioniert, muss sich das Netzteil im Freien und nicht direkt im Sonnenlicht befinden.
Schornsteinzug-Kontrolle (Druckgesteuert)		Um mit einem Schornsteinzug gesteuerten System arbeiten zu können, muss ein XTP-Sensor erworben werden. Der XTP Sensor misst den Schornsteinzug und reguliert über die Steuerung den Rauchsauger/Abgasventilator um einen voreingestellten Pa- Wert zu halten.

* Lesen Sie mehr über eXotelligence in Abschnitt 2.14.

2.14. eXotelligence

Im manuellen Modus wird die Drehzahl des Lüfters vom Benutzer eingestellt, und der Luftzug wird bei Bedarf vom Benutzer angepasst. Das funktioniert sehr gut, aber Wetter- und Luftdruckschwankungen im Laufe der Woche haben einen großen Einfluss auf den Eigenzug. So kann ein zu starker Schornsteinzug zu einer zu schnellen Verbrennung des Holzes führen oder ein zu schwacher Zug zu einer schlechten Verbrennung. eXotelligence hilft dem Benutzer, die Lüfterdrehzahl anzupassen, um den veränderlichen Eigenzug auszugleichen.

Wichtig! Damit das Netzteil korrekt funktionieren kann, muss es im Freien angebracht werden.

Um eXotelligence zu aktivieren, gehen Sie im Setup-Menü auf „Systemsteuerung“.

Hinweis! Nach der Aktivierung des eXotelligence-Modus ist es sehr wichtig, dass der Kamin länger als eine Stunde benutzt wird. Dies liegt daran, dass die eXotelligence-Funktion eine bestimmte Zeit benötigt, um die Temperatur im Kamin, die Innentemperatur und den Luftdruck zu messen.

Wenn das System zum ersten Mal mit aktivierter eXotelligence-Funktion verwendet wird, muss der Benutzer die Lüfterdrehzahl manuell anpassen. Achten Sie darauf, dass die Flammen im Kamin nicht zu hoch und nicht zu niedrig sind. Verwenden Sie das System wie im normalen Modus und lassen Sie das Feuer ausbrennen, wenn keine Wärme mehr benötigt wird.

Wenn der Kamin das nächste Mal verwendet wird, vergleicht das eXotelligence-System die aktuelle Innen-/Außentemperatur und den Luftdruck. Bei signifikanten Unterschieden wird die Lüfterdrehzahl entsprechend angepasst.

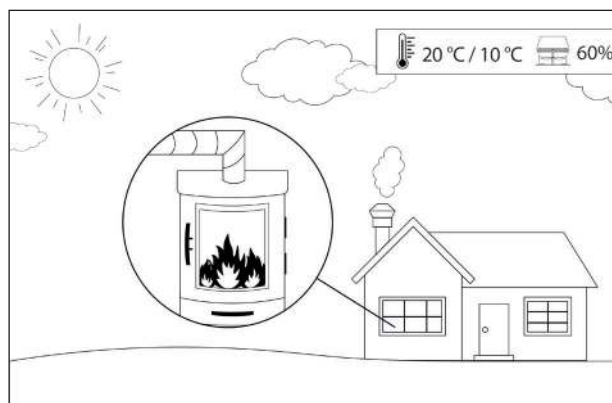
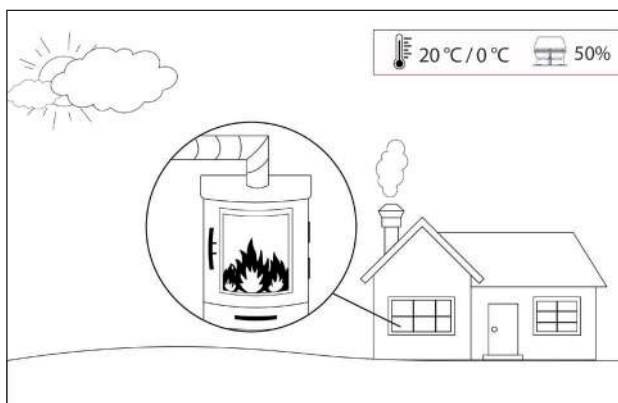

Beispiel 1: Die aktuelle Innentemperatur beträgt 20 °C und die Außentemperatur 0 °C. Am Vortag betrug die Innentemperatur 20 °C und die Außentemperatur 10 °C. Der Luftdruck ist der gleiche. Da die Außentemperaturdifferenz zu einem höheren Eigenzug führt, muss die Lüfterdrehzahl um 10 % verringert werden, um ungefähr die gleiche Flammenstärke wie am Vortag zu erreichen.

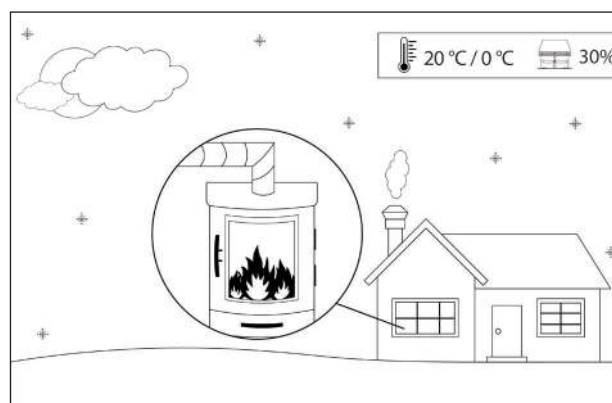
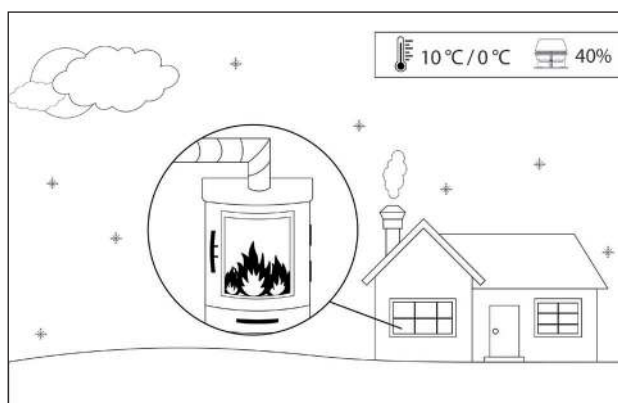

Beispiel 2: Die aktuelle Innentemperatur beträgt 10 °C und die Außentemperatur 0 °C. Am Vortag betrug die Innentemperatur 20 °C und die Außentemperatur 0 °C. Der Luftdruck ist gleich. Da die Außentemperaturdifferenz zu einem schwächeren Eigenzug führt, muss die Lüfterdrehzahl um 10 % erhöht werden, um ungefähr die gleiche Flammenstärke wie am Vortag zu erreichen.

2.15. Verbinden mit dem Smartphone über Bluetooth

Das Bedienfeld kann mit einem Smartphone (iOS und Android) verbunden werden, wenn Sie die Xzense über eine App bedienen möchten. Laden Sie die Xzense App auf Ihr Smartphone herunter.

Es wird empfohlen, den Ladestecker des Bedienfelds immer zu verwenden, wenn Bluetooth aktiviert ist, da sich die Akkulaufzeit bei Verwendung des Smartphones und der Bluetooth-Funktion erheblich verkürzt.

Bedienfeld

Pos.	Beschreibung	Anzeige
1	Schalten Sie das Bedienfeld ein, indem Sie oben auf die Schaltfläche klicken. Wählen Sie das Hauptmenü in der linken oberen Ecke.	
2	Wählen Sie die Funktion <i>Netzwerk</i>	
3	Wählen Sie die Funktion <i>Bluetooth</i>	
4	Schalten Sie Bluetooth ein, indem Sie den <i>On/Off</i> Schieber drücken - Es wird dann auf <i>On</i> geschaltet.	
5	Um die ID und PIN des Bedienfelds anzuzeigen, tippen Sie auf das große Bluetooth-Symbol. Daraufhin wird ein Dialogfeld mit den Informationen angezeigt. Hinweis: Die Bluetooth-PIN kann durch Drücken des Bluetooth-Symbols und mit den Tasten < > und +/- geändert werden.	

App

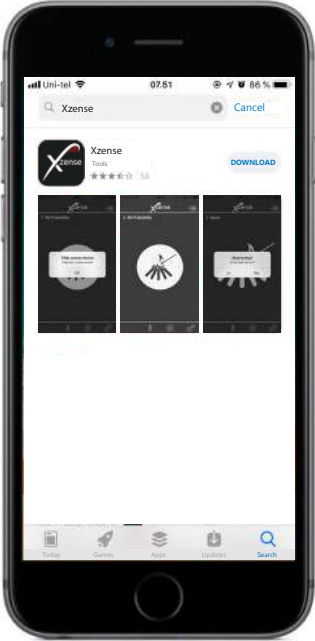
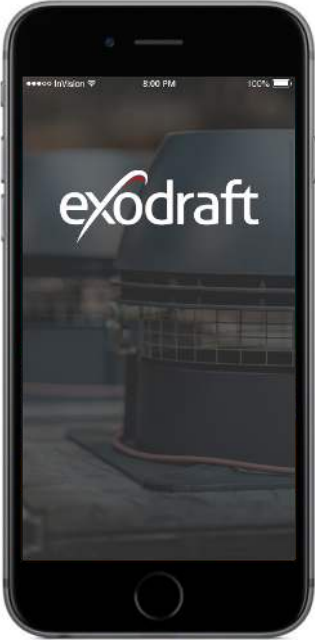
Pos.	Beschreibung	Anzeige*
1	<p>Installieren Sie sich die Xzense-App auf Ihrem Smartphone</p> 	
2	<p>Öffnen Sie die Xzense-App auf Ihrem Smartphone</p>	

* Auf den nächsten Seiten ist ein iPhone abgebildet.
Die App kann aber auch auf einem Android-Smartphone verwendet werden.

3

Die App beginnt mit der Suche nach der Bluetooth-Verbindung zu Ihrem Bedienfeld.
- Denken Sie daran, Bluetooth auf beiden Geräten zu aktivieren (Smartphone und Bedienfeld).

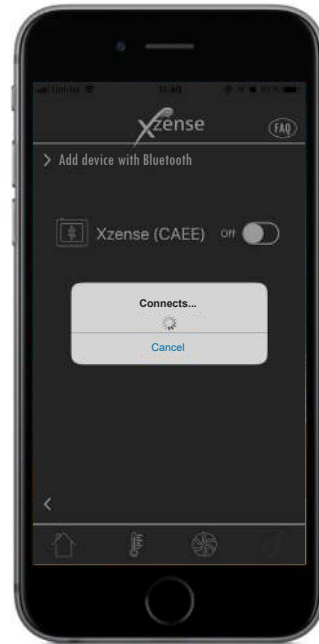

4

Wählen Sie OK, um Ihr Bedienfeld mit Ihrem Smartphone zu verbinden. Merken Sie sich den PIN-Code, der vom Bedienfeld angezeigt wird.

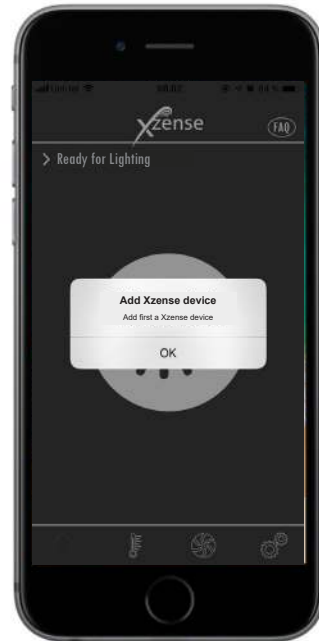

- 5 Aktivieren Sie die Verbindung auf Ihrem Smartphone, indem Sie den Schieber auf *On* setzen. Die Bedienfeld-ID wird in Klammern nach dem Xzense-Text angezeigt.
Z.B. Xzense (CFEE)



- 6 Geben Sie den Code ein und bestätigen Sie mit OK.

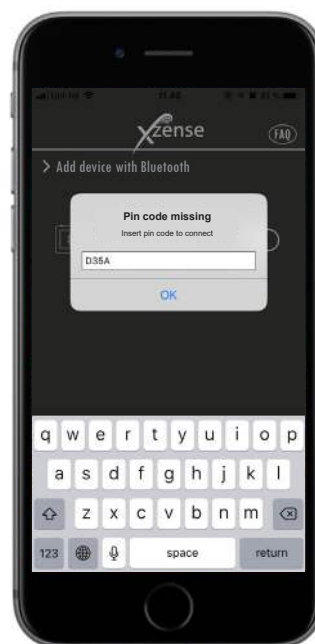

- 7 Die App ist jetzt mit dem Bedienfeld verbunden und Sie können jetzt mit Ihrer App eine Befuerung starten.

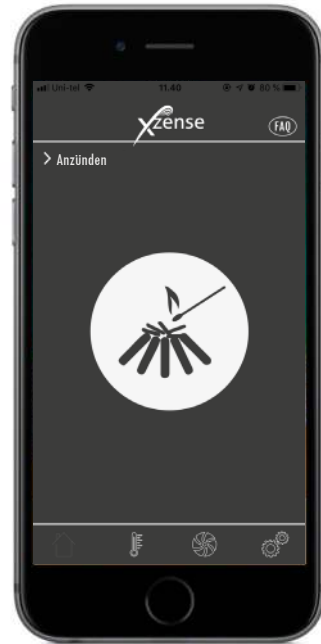

2.16. Grundfunktionen der App

Bitte beachten Sie, dass die Funktionen der App nur verwendet werden kann, wenn das Bedienfeld angeschlossen ist. Das Bedienfeld und die App werden währenddessen miteinander synchronisiert.

Anzünden

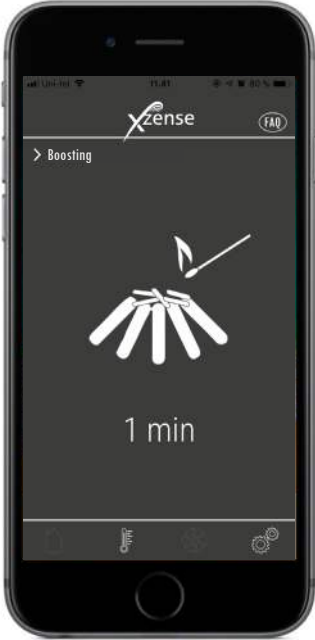
Pos.	Beschreibung	Anzeige
1	Drücken Sie das Anzünden-Symbol, um die Boost-Funktion zu starten.	
2	<p>Die Boost-Funktion startet und läuft. In der Werkseinstellung ist die Boost-Zeit auf 10 Minuten eingestellt.</p> <p>Stellen Sie sicher, dass das Gerät während der Boost-Phase eingeschaltet ist. Der Ventilator läuft mit maximaler Drehzahl.</p>	

Wenn Sie die Beleuchtung stoppen möchten, können Sie in der Boost-Phase auf das Beleuchtungssymbol klicken

- 3 Ein Dialogfeld wird angezeigt. Drücken Sie *Ja* um den Anzündvorgang abubrechen.

Drücken Sie *Nein*, wenn Sie mit dem Anzündvorgang fortfahren möchten.

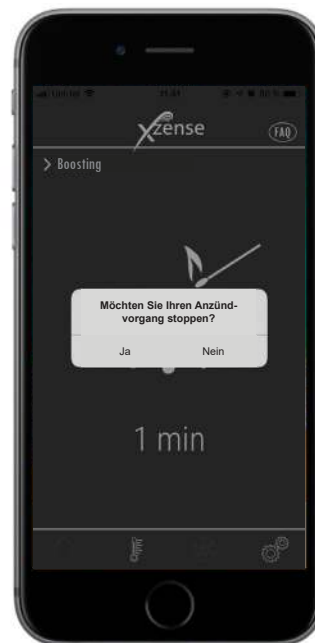



Wenn der Boost beendet ist, fährt der Regler im Normalbetrieb fort.

- 4 Zum Erhöhen oder Verringern der Geschwindigkeit des Ventilators und damit des Schornsteinzuges werden die +/- Tasten benutzt.



Nachlegen und Nachlauf

Pos.	Beschreibung	Anzeige
1	<p>Zum Holz nachlegen leuchtet Ihr Smartphone auf. Das Bedienfeld leuchtet ebenfalls auf und es ertönt ein kleiner Alarm.</p> <p>Auf beiden Bildschirmen wird ein Dialogfeld angezeigt, in dem Sie gefragt werden, ob Sie Holz nachlegen möchten.</p> <p>Es ist möglich, das Alarmsignal auf dem Bedienfeld im Hauptmenü (linke obere Ecke) im Untermenü <i>Bedienfeld - Ton</i> die Lautstärke einzustellen bzw. den Ton <i>An/Aus</i> zustellen.</p>	
2	<p>Wenn Sie Holz nachlegen möchten, drücken Sie im Dialogfeld die Taste <i>Ja</i>.</p> <p>Automatisch wird die Drehzahl des Ventilators für 3 Minuten erhöht und geht anschließend zur vorherigen Einstellung zurück, damit wird Rauch im Wohnraum vermieden.</p>	

3

Wenn Sie kein Holz nachlegen möchten, wählen Sie *Nein* und die Nachlauf-Funktion wird gestartet.

Die Nachlaufzeit hat eine Werkseinstellung von 30 min.



2.17. Ventilation mit der App

Der Ventilator kann auch verwendet werden, wenn kein Feuer im Kamin/Kaminofen ist.

Der Rauchsauger/Abgasventilator kann den Raum lüften oder dafür sorgen, dass Ruß - und Staubpartikel abgesaugt werden, wenn der Kamin/Kaminofen gereinigt wird.

Wenn der Schornstein gereinigt wird, sollte auch der Rauchsauger/Abgasventilator gereinigt werden.

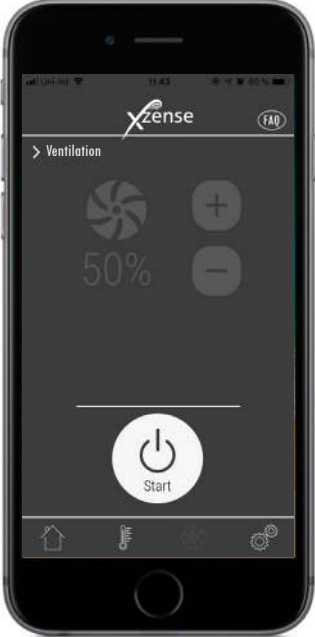
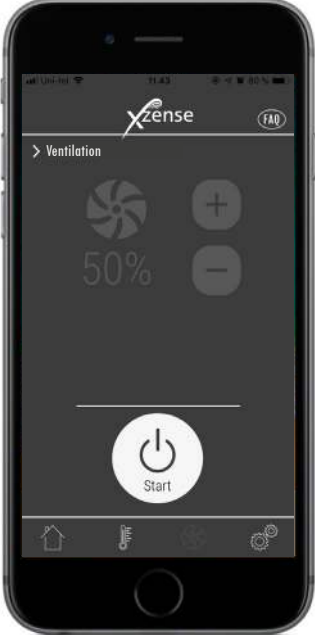
Pos.	Beschreibung	Anzeige
1	Wählen Sie die Funktion <i>Ventilation</i> , um eine Belüftung ohne Befeuung durchzuführen.	
2	Starten Sie den Ventilator durch Drücken der <i>Start</i> -Taste.	

- 3 Zum Erhöhen oder Verringern der Geschwindigkeit des Ventilators verwenden Sie die +/- Tasten. Das Display zeigt in Prozent an, wie schnell der Ventilator läuft.

Schalten Sie den Ventilator durch Drücken von *Stop* aus.

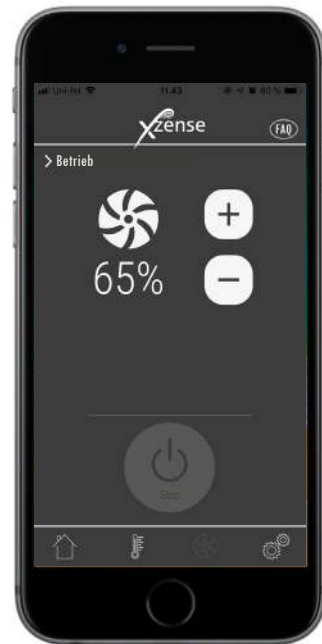

2.18. Wetterstation auf der App

Ebenso wie auf dem Bedienfeld haben Sie auch die Wetterstation in der App zur Verfügung.

Wählen Sie die Wetterfunktion unten im Menü (Thermometer Symbol), um eine Übersicht über die Temperaturen und den Luftdruck zum angegebenen Zeitpunkt zu erhalten.



2.19. Setup und Verlauf in der App

Bluetooth

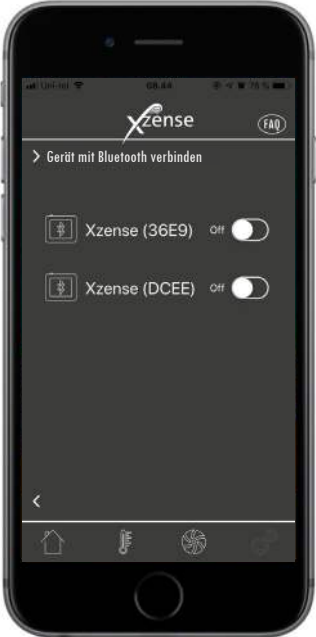
Pos.	Beschreibung	Anzeige
1	Wählen Sie im unteren Menü die Option <i>Einstellungen</i> (Zahnrad-Symbol). Wählen Sie <i>Bluetooth</i> .	
2	Die Übersicht im Bluetooth-Menü zeigt, mit welchen Geräten sich Ihr Smartphone verbinden kann bzw. verbunden ist.	

System control

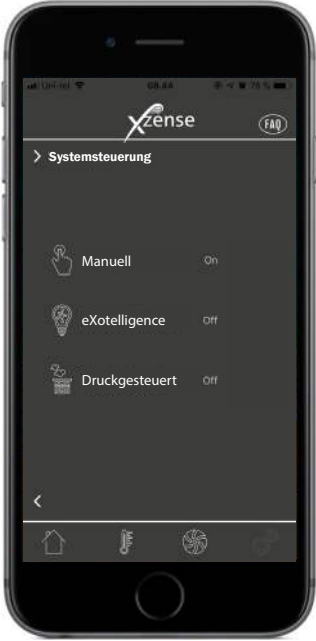
Step	Action	Display
1	<p>Wählen Sie im unteren Menü die Option <i>Einstellungen</i> (Zahnrad Symbol). Wählen Sie das Menü <i>Systemsteuerung</i>.</p>	 <p>The image shows the Xzense app's main menu on a smartphone. At the top, the Xzense logo and an FAQ icon are visible. Below the logo, there are three large icons: a Bluetooth symbol, a gear icon labeled 'Systemsteuerung', and a document icon labeled 'Historie'. At the bottom, there is a navigation bar with four icons: a home icon, a key icon, a gear icon, and a plus icon.</p>
2	<p>Auf dem Bildschirm wird nun eine Übersicht darüber angezeigt, mit welchem Steuerungssystem das Control Panel ausgeführt werden kann - und welches für das Gerät ausgewählt ist.</p> <p>Um das Steuerungssystem zu ändern, muss dies direkt über das Bedienfeld erfolgen. Siehe ausführliche Überprüfung in "2.12. Systemverwaltung" auf Seite 22.</p> <p>Das Ändern der Systemsteuerung auf dem Bedienfeld wirkt sich auch auf die Änderung in der App aus.</p>	 <p>The image shows the 'Systemsteuerung' (System Control) settings page in the Xzense app. The title 'Systemsteuerung' is at the top with a back arrow. Below it, there are three settings items, each with an icon and a toggle switch: 'Manuell' (On) with a hand icon, 'eXotelligence' (Off) with a lightbulb icon, and 'Druckgesteuert' (Off) with a gear icon. At the bottom, there is a navigation bar with four icons: a home icon, a key icon, a gear icon, and a plus icon.</p>

Historie

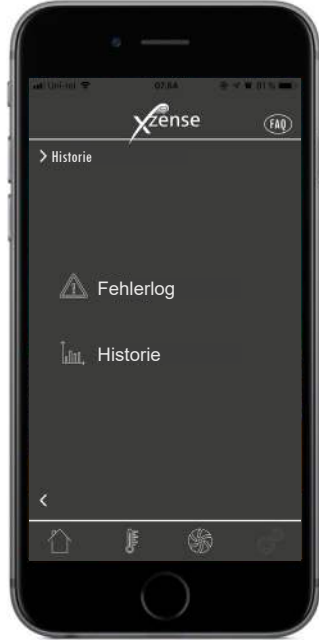
Pos.	Beschreibung	Anzeige
1	Wählen Sie im unteren Menü die Option <i>Einstellungen</i> (Zahnräder Symbol). Wählen Sie das Menü <i>Historie</i> .	
2	Wählen Sie entweder <i>Fehlerlog</i> (Fehlerprotokoll) oder <i>Historie</i> aus, um einen Überblick über alles zu erhalten. Fehlermeldungen, Betriebsstunden usw.	

Historie

In der Historie kann man sich einen Überblick über den Tag in Stunden, die Woche, den Monat oder der vergangenen Jahre verschaffen.

- 3 Folgende Daten werden für den jeweiligen Zeitraum angezeigt:
- Außentemperatur
 - Schornsteintemperatur
 - Schornsteinzug
 - Drehzahl des Rauchsaugers/Abgasventilators
 - Betriebszeit
 - Anzahl der Befuerungen



Fehlerlog

Im Fehlerprotokoll finden Sie eine Übersicht der Fehlermeldungen. Dieselbe Übersicht finden Sie in dem Menü Einstellungen (*Zahnräder Symbol*).

- 4

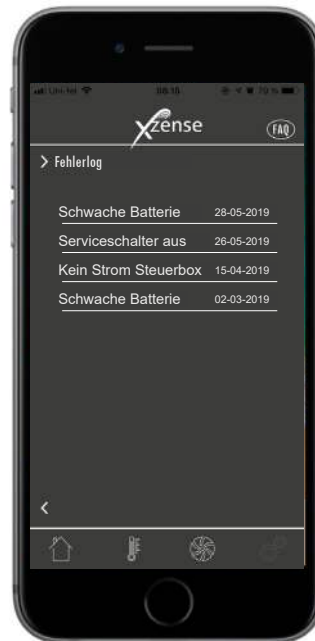

2.20. FAQ in der App

In der FAQ der App finden Sie häufig gestellte Fragen und Video Kurzanleitungen zur Xzense.

Pos.	Beschreibung	Anzeige
1	Wählen Sie das <i>FAQ</i> -Menü in der oberen rechten Ecke	
2	<p>Häufig gestellte Fragen Hier finden Sie häufig gestellte Fragen und Antworten zu Xzense. Sie finden Informationen zu folgenden Themen:</p> <ol style="list-style-type: none"> 1. Allgemeines 2. Installation 3. Gebrauch und Wartung 4. Technische Daten 	
2	<p>Video-Anleitungen Für eine schnelle und einfache Überprüfung von:</p> <ol style="list-style-type: none"> 1. Verbinden mit der Steuerbox 2. Verwendung von Xzense (Anfeuern, Nachlegen und Nachlauf) 3. Xzense-Benutzereinstellungen (Sprache, Lautstärke, Helligkeit usw.) 4. Verbinden mit dem Smartphone 5. Funktionen der Xzense App 6. Signaltest und Software-Update 7. eXotelligence 	

2.21. Software Update

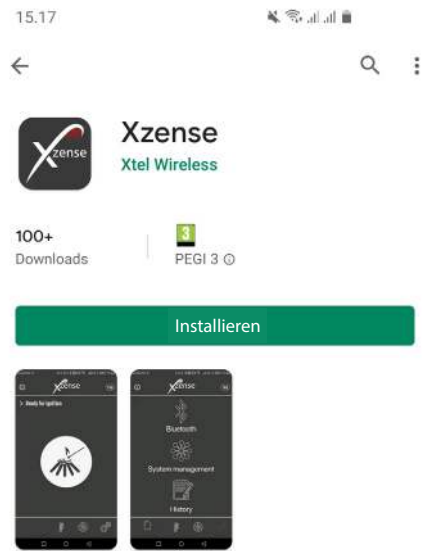
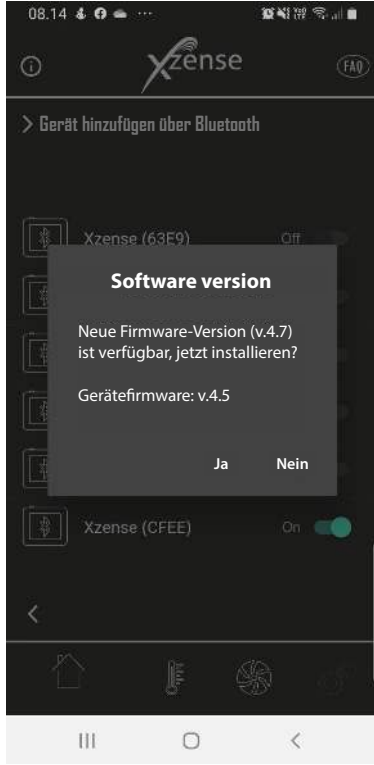
Pos.	Beschreibung	Anzeige
1	Öffnen Sie den Google Play / App Store auf Ihrem Telefon und suchen Sie nach "Xzense". Installieren Sie Xzense Android / iOS App Version 4.13 oder höher.	
2	Rufen Sie auf dem Xzense-Bedienfeld das Untermenü "Netzwerk" auf und wählen Sie "Bluetooth". Aktivieren Sie Bluetooth, um Ihr Xzense mit Ihrem Smartphone über die Xzense-App zu koppeln (siehe Schritte im Xzense-Benutzerhandbuch - Kapitel 2.14). Es ist möglich, die Firmware des Bedienfelds zu aktualisieren, ohne es vorher an ein Netzteil anzuschließen.	
3	Sobald das Bedienfeld und die Telefonanwendung gekoppelt sind, erscheint auf dem Telefon ein Dialogfeld, in welchem Sie gefragt werden, ob Sie die neueste Firmware installieren möchten. Drücken Sie "Ja". Hinweis: Wenn dies nicht geschieht, drücken Sie das Symbol (i) in der linken oberen Ecke der Telefonanwendung.	

Warten Sie, während das Telefon das Firmware-Update an das Xzense-Bedienfeld überträgt. Dies sollte etwa 15 Minuten dauern.

- 4 Schalten Sie während dieses Übertragungsvorgangs weder das Telefon noch das Bedienfeld aus und halten Sie die Geräte im Abstand von 3 Metern zueinander. Sobald die Übertragung abgeschlossen ist, aktualisiert sich das Bedienfeld selbst (dies sollte dauern etwa eine Minute).

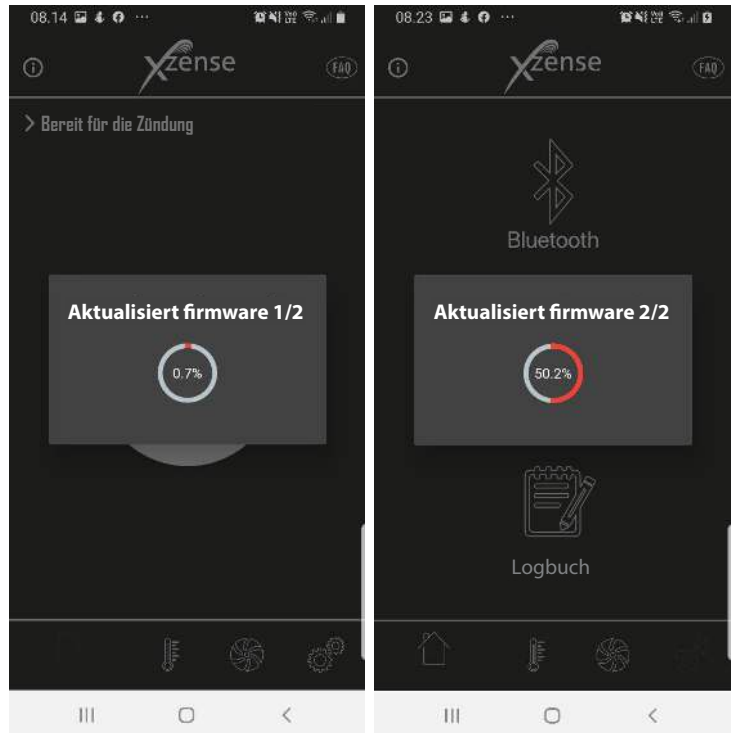

- 5 Sobald das Bedienfeld aktualisiert ist, wird das Power Modul automatisch aktualisiert. Dieser Vorgang dauert etwa 40-50 Minuten.



- 6 Sobald das Bedienfeld die Aktualisierung an das Power Modul übertragen hat, aktualisiert sich das Power Modul selbst (dies sollte etwa eine Minute dauern). Danach ist das Bedienfeld einsatzbereit.



3. Zubehör - Repeater

Ein Repeater muss separat bestellt / erworben werden und ist nicht im Xzense-Set aus Bedienfeld und Steuerbox enthalten!

3.1. Installation - Montage

Der Repeater ermöglicht es, ein Signal zu erhalten, wenn zu viel Abstand zwischen Bedienfeld und Steuerbox besteht oder das Signal beispielsweise mehrere Stockwerke überwinden muss. Das Signal kann maximal 3 Repeater zwischen einem Xzense-Bedienfeld und der Steuerbox durchlaufen. Der Repeater befindet sich zwischen dem Xzense-Bedienfeld und der Steuerbox, die normalerweise am Schornstein montiert ist. In einigen Situationen ist es angebracht, den Repeater im Freien zu montieren, z. B. unter einem Überhang oder an einem anderen Gebäude. Das Signal kann Schwierigkeiten haben, durch bestimmte Materialien zu gelangen, z. B. Stahl- und Aluminiumkonstruktionen.

3.2. Reichweite

Die Reichweite zwischen den Geräten sollte 18 Meter nicht überschreiten.

3.3. Einrichten eines Repeaters

Im Beispiel rechts sind ein Bedienfeld (2) am Kaminofen, eine Steuerbox (3) am Schornstein und ein Repeater (1) dargestellt.

Stellen Sie den Repeater (1) zwischen der Steuerbox am Schornstein und dem Bedienfeld auf. Der Rauchsauger/ Abgasventilator kann nun über das Bedienfeld bedient werden.

Hinweis! Der Repeater muss nur an das Stromnetz angeschlossen werden, um korrekt zu funktionieren.

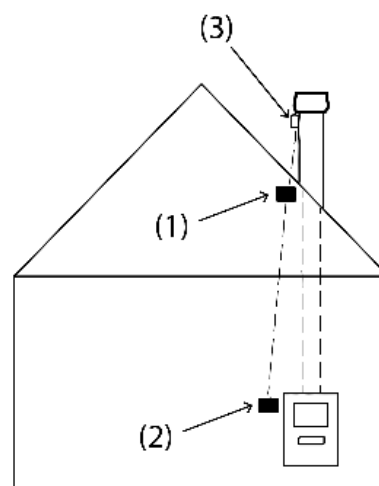

3.4. Mehrere Repeater einrichten

In dem Beispiel rechts sind ein Bedienfeld (2) am Kaminofen, eine Steuerbox (3) am Schornstein und 3 Repeater (1) aufgezeigt. Das Signal zwischen der Steuerbox und dem Bedienfeld durchläuft hier alle 3 Repeater.

1. Positionierung des ersten Repeaters (1). Verwenden Sie das Bedienfeld (2), um den Bereich zu finden, den das Signal ohne einen Repeater erreichen kann.

2. Schalten Sie das Bedienfeld ein und rufen Sie im Hauptmenü Netzwerk - Signal auf und wählen Sie Signaltest. Das Bedienfeld führt nun einen Signaltest durch, um sicherzustellen, dass zwischen dem Bedienfeld und der Steuerbox ein optimales Signal vorliegt.

3. Stellen Sie den Repeater an einem Ort auf, an dem noch ein Signal gut empfangen werden kann.

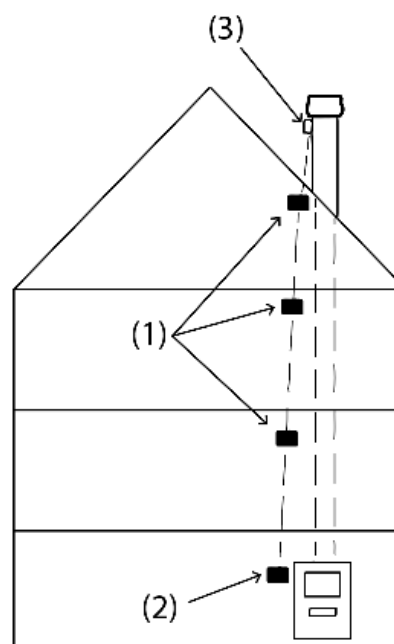

Wenn weitere Repeater erforderlich sind, wiederholen Sie die Anweisungen in den obigen Punkten.

Der Rauchsauger/Abgasventilator kann nun über das Bedienfeld bedient werden.

3.5. Technische Daten

Abmessungen (H x B x T)	75 mm x 85 mm x 25 mm
Eingang, Versorgung	5 VDC - USB
Schutzklasse	IP20
Material	Box: Black ABS - Lid: Black PC
Umgebungstemperatur	-30 °C to 60 °C

4. Zubehör - XTP Sensor

Ein XTP-Sensor muss separat bestellt / erworben werden und ist nicht im Xzense-Set aus Bedienfeld und Steuerbox enthalten!

4.1. Installation - Montage

Die Installation muss von sachkundigen Personen durchgeführt werden.

Der XTP-Sensor ermöglicht einen konstanten Schornsteinzug und sorgt so für eine optimale Verbrennung.

Xzense XTP-Sensor muss immer mit den Schlauchanschlüssen nach unten montiert werden (Abb. 1).

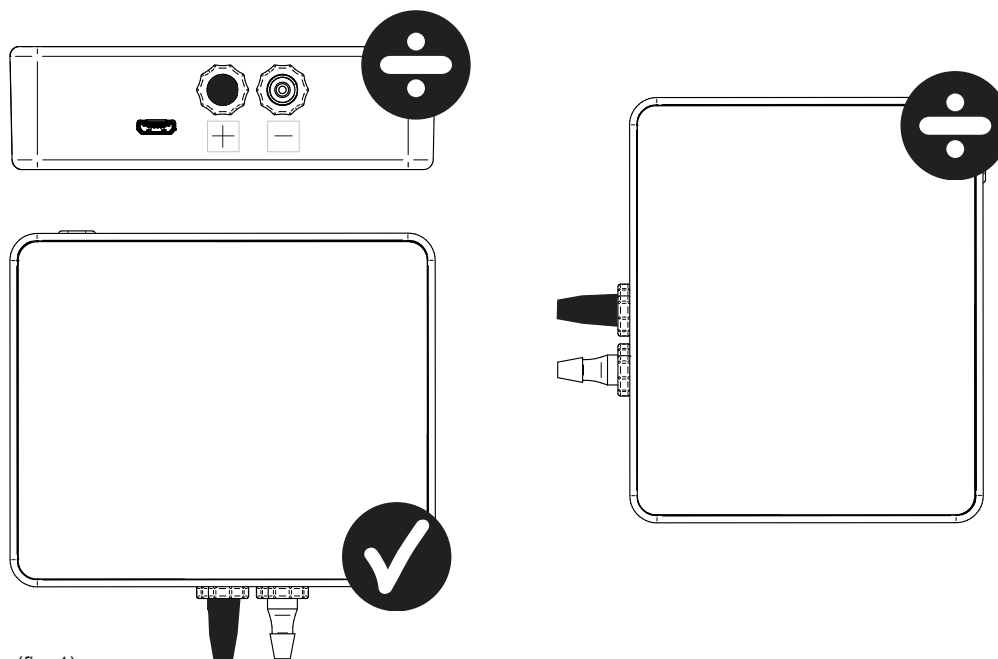

(fig. 1)

Bei der Unterdruckmessung wird der Druckschlauch am (-) Anschluss montiert.

Der Überdruckanschluss (+) muss mit der schwarzen Kappe abgedeckt sein.



Blasen Sie nicht in die Anschlüsse eines Xzense XTP-Sensors!



Lassen Sie das Strom- / Ladekabel immer für den XTP-Sensor einstellen!

4.2. Elektrische Installation



Alle Installationen müssen von sachkundigen Personen in Übereinstimmung mit den örtlichen Gesetzen und Vorschriften durchgeführt werden.

4.3. Gerät hinzufügen / Geräte verbinden

1. Um ein Gerät (XTP-Sensor) mit dem Bedienfeld zu verbinden, wählen Sie im Bedienfeld im Hauptmenü Netzwerk - Signal aus und wählen Sie das Menü Einheiten.



Einheiten

2. Bereits verbundene Geräte werden mit einem Papierkorb angezeigt. Wählen Sie zum Verbinden mit einem neuen Gerät ein Gerät mit einem Link Symbol aus. Wählen Sie hier den Geräte-XTP-Sensor aus.

XTP-Sensor



Wenn Sie nach einem Passwort gefragt werden, verwenden Sie „1 2 3 4“.

3. Ein Dialogfeld wird angezeigt und bestätigt, dass die Verbindung korrekt durchgeführt wurde. Stellen Sie immer sicher, dass während der Verbindungsherstellung beide Geräte (Bedienfeld, XTP-Sensor) Strom haben.

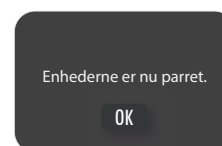

4. Um mit der Systemsteuerung des XTP-Sensors zu arbeiten, muss Druckgesteuert im Menü Konfiguration - Systemsteuerung ausgewählt werden.



Systemsteuerung

5. Stellen Sie die Systemsteuerung von Manuell auf Druckgesteuert um, indem Sie die EIN-Funktion aktivieren.



Druckgesteuert

4.4. Technische Daten

Arbeitsbereich:	5 Pa - 150 Pa +/- 0,1%
Abmessungen (H x B x T):	75 mm x 85 mm x 25 mm
Gewicht:	120 g
Schutzklasse:	IP20
Material:	Box: Black ABS - Deckel: Black PC
Umgebungstemperatur:	-25 °C - +50 °C
Lagertemperatur:	-25 °C - +50 °C
Eingang, Versorgung:	5 VDC - USB
Zulässiger Überdruck:	20000 Pa
Medium:	Luft und Abgase/Rauchgase

5. Technische Spezifikationen

Fehlerbehebung

Fehlermeldung Übersicht

Fehlermeldung	Beschreibung
Fehler 1 - "Keine Verbindung zur Steuerbox"	Steuerbox und Bedienfeld sind zu weit voneinander entfernt.
Fehler 2 - "Temperatursensor fehlt"	Der Temperatursensor ist nicht richtig installiert oder funktioniert nicht richtig.
Fehler 3 - "Temperatur über 400°C!"	Die Temperatur im Schornstein ist zu hoch.
Fehler 4 - "Keine Stromversorgung zur Steuerbox"	Die Steuerbox wird nicht mit Strom versorgt.
Fehler 5 - "Nicht genug Schornsteinzug"	Es ist nicht genügend Schornsteinzug, damit er optimal funktioniert.
Fehler 6 - "Drucksensor fehlt"	Der Drucksensor ist nicht richtig installiert oder die Verbindung zum Sensor ist verloren gegangen.
Fehler 7 - "Serviceschalter OFF"	Der Serviceschalter (Steuerbox) ist ausgeschaltet (Stromausfall).
Fehler 8 - "Batterie zu schwach!"	Die Batterie ist schwach.
Fehler 9 - "Kritisch schwacher Akku!"	Die Batterie ist leer und das Panel schaltet sich aus.

Maßnahmen

Wenn keine der folgenden Maßnahmen funktioniert, können Sie immer versuchen, das Bedienfeld neu zu starten. Informationen zum Neustart des Bedienfelds finden Sie in Abschnitt „2.2. Allgemeine Verwendung des Bedienfelds“ auf Seite 8.

Beobachtung*	Aktion
Bei Aktivierung leuchtet im Display des Bedienfelds kein Licht	<ul style="list-style-type: none"> Laden Sie das Bedienfeld auf Halten Sie die Taste 10 Sekunden lang gedrückt. mit montiertem Ladegerät.
Leere Batterie erscheint im Display	<ul style="list-style-type: none"> Laden Sie das Bedienfeld auf
Ankündigung; "Batterie schwach" in einem Dialogfeld	<ul style="list-style-type: none"> Laden Sie das Bedienfeld auf
Kein Schornsteinzug, aber das Display zeigt an, dass der Rauchsauger/Abgasventilator in Betrieb ist	<ul style="list-style-type: none"> Überprüfen Sie, ob sich der Flügel des Rauchsaugers/Abgasventilator drehen lassen Überprüfen Sie, ob der Schornstein verstopft ist
Die Schornsteintemperatur wird nicht im Display angezeigt	<ul style="list-style-type: none"> Überprüfen Sie die Aktivierung des Sensors im Menü
Der Rauchsauger/Abgasventilator startet oder stoppt nicht automatisch	<ul style="list-style-type: none"> Überprüfen Sie die Aktivierung des Sensors im Menü Überprüfen Sie die Start- und Stopptemperaturen im Menü Einstellungen Überprüfen Sie, ob der Sensor richtig unter dem Lüfter positioniert ist Tauschen Sie den Sensor aus, wenn dieser defekt ist
Ankündigung; "Kein Signal" auf der Anzeige	<ul style="list-style-type: none"> Überprüfen Sie den Abstand zwischen Bedienfeld und Steuerbox (max. 18 m). Stellen Sie das Bedienfeld an einem optimaleren Ort auf (evtl. hat sich das Signal verschlechtert). Wenn kein Signal empfangen wird, kann ein Repeater zum Netzwerk hinzugefügt werden (siehe Abschnitt 1.2 Zubehör).
Ankündigung; "Warnung! Schornsteintemperatur zu hoch" auf dem Display	<ul style="list-style-type: none"> Überhöhte Schornsteintemperatur - Verbrennung begrenzen. Überprüfen Sie die Einstellungen für die Temperatur im Menü Einstellungen
Ankündigung; "Keine Einheiten hinzugefügt" auf der Anzeige	<ul style="list-style-type: none"> Dem Bedienfeld wurden keine Geräte zugeordnet (siehe Abschnitt 2.10 Signaltest und Hinzufügen / Löschen von Einheiten).

* **Hinweis: Alle Alarmansichten werden ausgeblendet, wenn der Fehler behoben ist.**

Informationen zur Fehlerbehebung finden Sie im Menü Fehlerprotokoll.

* Software-Aktualisierung:

Wenn andere Probleme als die oben genannten auftreten, verwenden Sie ein Smartphone und die Xzense-App, um das System zu aktualisieren.

5.1. Technische Daten

	Bedienfeld	Steuerbox	Temperatursensor
Abmessungen mm H x B x T	72 x 86 x 25	122 x 120 x 55	ø6 x 200
Stromspannung	5 V (USB)	230 V ± 10 % / 50 Hz	
Schutzklasse	IP20	IP54	
Material	ABS	PC	Edelstahl
Umgebungstemperatur	0 °C bis 40 °C	-30 °C bis 60 °C	Sensor: -50 °C bis 300 °C Kabel: -50 °C bis 125 °C
Frequenz für Funkverkehr	868 MHz	868 MHz / Bluetooth LE 2.4 GHz	
Batterietyp	Li-Po Batterie		
Batterielebensdauer	30 Tage*		
Sicherung		T 2,0 A	
Leistung		2 A	
Standby-Verbrauch		1 W	
Typ			PT 1000

**Das Bedienteil hat eine Lebensdauer von ca. 30 Tage normale Nutzung mit deaktivierter Bluetooth-Kommunikation für ein Smartphone. Es wird empfohlen, den Ladestecker des Bedienfelds immer zu verwenden, wenn Bluetooth aktiviert ist, da sich die Akkulaufzeit bei Verwendung des Smartphones und der Bluetooth-Funktion erheblich verkürzt.*

5.2. Benutzer- und Servicemenü

MENÜ	UNTERMENÜ	TYP	BESCHREIBUNG	WERKS-EINSTELLUNG
Allgemein				
Bedienfeld				
	Sprache		Sprachauswahl in dem Menü: Dänisch, Schwedisch, Norwegisch, Deutsch, Englisch, Französisch, Niederländisch, Polnisch und Finnisch	English
	Kontrast		Kontraste 0-100%	50%
	Helligkeit		Helligkeit 0-100%	100%
	Ton		Ton 0-100%	100%
Konfiguration				
	Starttemperatur		Automatischer Start des Rauchsaugers/Abgasventilators beim Erreichen der Temperatur am Temperatursensor: 5-100 °C	40 °C
	Stoptemperatur		Automatischer Stop des Rauchsaugers/Abgasventilators beim Erreichen der Temperatur am Temperatursensor: 0-95 °C	35 °C
	Boostzeit		Zeiteinstellung für die Boost Funktion: 1-15 min.	10 min.
	Stopzeit (Nachlauf)		Ventilationszeit während der Nachlaufphase: 1-200 min	30 min.
	Boost Geschwindigkeit		Drehzahl des Rauchsaugers/Abgasventilators während der Boost Funktion 40-100%	100%
	Schornsteinzug		Schornsteinzug 8-60 Pa	20 Pa
	Minimum Geschwindigkeit		Minimum Geschwindigkeit: 80 -120 V. Hinweis: Min. 100 V wenn es ein Rauchsauger/abgasventilator vom Typ RS009 ist.	100 V
	Externer start			No
	Wiederherstellung der Werkseinstellung		Auf Werkseinstellung zurücksetzen. Abfrage mit Ja/Nein erfolgt	
	Fehlerlog		Fehlerprotokoll der gemeldetet Fehler	
	Software version		Software Versionen für Bedienfeld, Steuerbox, XTP-Sensor und Repeater	
	Systemsteuerung		Systemsteuerung: Manuel/eXotelligence/ Druckgesteuert	Manual
	Temperaturesensor		Temperatursensor EIN/AUS schalten	On
	Alarm Sollwert		Temperatursollwert für Alarm: 150-400 °C	250 °C
	Boost stop setpoint		Stop Temperature für die Boost Funktion	150 °C
Netzwerk				
	Signal			
		Einheiten	Verbinden mit Steuerbox, Repeater, XTP Sensor	
		Signaltest	Anzeige der Signal Leistung	
		Netzwerk zurücksetzen	Löschen aller verbundenen Einheiten: Ja/Nein Hinweis: Auch die Verbindung zur Steuerbox wird gelöscht	
	Bluetooth			
		Bluetooth	Aktivieren der Bluetooth Verbindung: On/Off	Off

MENÜ	Untermenü	TYPE	DESCRIPTION	FACTORY SETTING
ANZÜNDEN				
Anzünden				
		Boost Funktion	Boost Funktion währen des Anzündens	10 min. at 100%
		Betrieb	Einstellen der Ventilator Geschwindigkeit während des Betriebs	50%
		Nachlegen	Holz nachlegen: Ja/Nein	35 °C
		Nachlauf	Nachlaufzeit des Ventilators	30 min. at 50%
VENTILATION				
	Start	Start des Ventilators	Einschalten des Ventilators (Start/Leistung): 0-100%	50%
	Stop	Stopp des Ventilators	Ausschalten des Ventilators (Start/Stop Taste)	
WETTER	Draußen	Außentemperatur	Die aktuelle Außentemperatur	variabel
	Schornstein	Schornsteintemperatur	Die aktuelle Temperatur im Schornstein	variabel
	Luftdruck	Luftdruck draußen	Der aktuelle Luftdruck draußen	variabel



6. Konformitätserklärung

DK: EU-Overensstemmelseserklæring GB: Declaration of Conformity DE: EU-Konformitätserklärung FR: Déclaration de conformité de l'Union Européenne NO: EU-Samsvarserklæring PL: EU Deklaracja zgodności	NL: EU-Conformiteits verklaring SE: EU-Överensstämmedeklaration FI: EU-Vaatumusten mukaisuusvakuutus IS: ESS-Samræmisstaðfesting IT: Dichiarazione di Conformità Unione Europea
exodraft a/s Industrivej 10 DK-5550 Langeskov	
Erklærer på eget ansvar, at følgende produkter: Hereby declares that the following products: Erklärt hierdurch auf eigene Verantwortung, daß folgende Produkte: Déclare, sous sa propre responsabilité, que les produits suivants: Erklærer på eget ansvar at følgende produkter: Niniejszym oświadczam, że następujące produkty:	Veklaart dat onderstaande producten: Deklarerar på eget ansvar, att följande produkter: Vastaa siltä, että seuraava tuote: Staðfesti à eigin ábyrgð, að eftirfarandi vörur: Dichiara con la presente che i seguenti prodotti:
Xzense exodraft varenr. 522000X	
Som er omfattet af denne erklæring, er i overensstemmelse med følgende standarder: Were manufactured in conformity with the provisions of the following standards: Die von dieser Erklärung umfaßt sind, den folgenden Normen: Auxquels s'applique cette déclaration sont en conformité avec les normes ci-contre: Som er omfattet av denne erklæring, er i samsvar med følgende standarder: Zostały wyprodukowane zgodnie z warunkami określonymi w następujących normach:	Zijn vervaardigd in overeenstemming met de voorschriften uit de hieronder genoemde normen en standaards: Som omfattas av denna deklARATION, överensstämmer med följande standarder: Jota tämä selvitys koskee, on seuraavien standardien mukainen: Sem eru meðtalin í staðfestingu Pessari, eru í fullu samræmi við eftirtalda staðla: Sono stati fabbricati in conformità con le norme degli standard seguenti:
EN60335-1, EN60335-2-80, DS/EN ISO 12100: 2011	
I.h.t bestemmelser i direktiv: In accordance with Entsprechen gemäß den Bestimmungen der folgenden Richtlinien: Suivant les dispositions prévues aux directives: I.h.t bestemmelser i direktiv: Zgodnie z:	En voldoen aan de volgende richtlijnen: Enligt bestämmelserna i följande direktiv: Seuraavien direktiivien määräysten mukaan: Med tilvisun til ákvarðana eftirlits: In conformità con le direttive:
Maskindirektivet: The Machinery Directive: Richtlinie Maschinen: Directive Machines: Maskindirektivet: Dyrektywę maszynową:	De machinerichtlijn: Maskindirektivet Konedirektiivi: Vèlaeftirlitið: Direttiva Macchinari:
2006/42/EF/-EEC/-EWG/-CEE	
Lavspændingsdirektiv: The Low Voltage Directive: Niederspannungsrichtlinie: Directive Basse Tension: Lavspændingsdirektivet: Dyrektywę Niskonapięciową	De laagspanningsrichtlijn: Lågspänningsdirektivet: Pienjännitedirektiivi: Smáspennueftirlitið: Direttiva Basso Voltaggio:
2014/35/EC	
EMC-direktivet: And the EMC Directive: EMV-Richtlinie: Directive Compatibilité Electromagnétique: EMC-direktivet: Dyrektywę EMC – kompatybilności elektromagnetycznej	En de EMC richtlijn: EMC-direktivet: EMC-direktiivi: EMC-efirlitið: Direttiva Compatibilità Elettromagnetica:
2014/30/EC	
Langeskov, 06.12.2021 Adm. direktør Managing Director Anders Haugaard 	Algemeen directeur Geschäftsführender Direktor Président Directeur Général Verkställande direktör Toimitusjohtaja Frankvemdastjóri Direttore Generale



DK: exodraft a/s

Industrivej 10
DK-5550 Langeskov
Tel: +45 7010 2234
Fax: +45 7010 2235
info@exodraft.dk
www.exodraft.dk

NO: exodraft a/s

Storgaten 88
NO-3060 Svelvik
Tel: +47 3329 7062
info@exodraft.no
www.exodraft.no

DE: exodraft a/s

Niederlassung Deutschland
Soonwaldstraße 6
DE-55569 Monzingen
Tel: +49 (0)6751 855 599-0
Fax: +49 (0)6751 855 599-9
info@exodraft.de
www.exodraft.de

SE: exodraft a/s

Kalendevägen 2
SE-302 39 Halmstad
Tlf: +46 (0)8-5000 1520
info@exodraft.se
www.exodraft.se

UK: exodraft Ltd.

24 Janes Meadow, Tarleton
GB-Preston PR4 6ND
Tel: +44 (0)1494 465 166
Fax: +44 (0)1494 465 163
info@exodraft.co.uk
www.exodraft.co.uk

FR: exodraft sas

78, rue Paul Jozon
FR-77300 Fontainebleau
Tel: +33 (0)6 3852 3860
info@exodraft.fr
www.exodraft.fr